



Vaate- ja lokerokaapit

Kuvasto 2011 Hinnasto

Hinnasto astuu voimaan 1.11.2010 alkaen.





Kaso Oy

Kaso Oy on turvatuotteita ja vaatekaappeja valmistava yritys, jonka toiminnalla on yli sadan vuoden perinteet. Tavoitteenamme on aina olla asiakkaalle se paras vaihtoehto. Tyytyväinen asiakas ja kannattava yritystoiminta ovatkin koko liiketoimintamme perustana.

Yrityksemme arvoja ovat...

- tuloksellinen toiminta
- lupauksista kiinnipitäminen
- henkilöstön hyvinvointi, moniosaaminen ja vastuullisuus
- avoimuus uusille asioille, muutoksille ja kehitykselle



Kaso esittelee kassakaappejaan pääministeri Urho Kekkoselle Suurmessuilla vuonna 1956.

...ja näihin panostamme:



Tuotteet täyttävät RT-ohjekortin RT 47-10343 mukaiset mitta- ja laatuvaatimukset. Standardi SFS 5340.

Kokonaispalveluumme kuuluu suunnittelu, kuljetukset, asennukset ja huoltopalvelut.

Kaso vaate- ja lokerokaapit sopivat käytettäväksi mm. teollisuuslaitosten, kauppojen, virastojen, sairaaloiden, koulujen ja urheilutilojen kalusteina. Vakioratkaisujen lisäksi suunnitteluosastomme ideoi myös vakiosta poikkeavia tuotteita.



Asiakaspalvelu

Toimintamme perusta on aktiivinen ja järjestelmällinen markkinointi yhdistettynä hyvään ja nopeaan asiakaspalveluun. Asiakastytyväisyyttä mitataan säännöllisesti.

Jatkuva tuotekehitys

Yhteistyötä tehdään sekä asiakaiden että alan asiantuntijoiden kanssa. Osallistumme myös mm. standardien kehittämiseen.

Tehokkuus

Tuotantoprosessin laadukkaat koneet ja laitteet sekä modernit toiminnanohjausjärjestelmät tuovat tehokkuutta ja mahdollistavat joustavat työajat.

Laatu

Toimintamme laatu perustuu ISO 9001:2008 -laatujärjestelmään.

Huoltotoiminta

Kehitämme jatkuvasti huoltosopimuksiamme ja valmiuksia palvella asiakkaitamme 24 tuntia vuorokaudessa.

Sisällys

Valintataulukko	4
Värit	5
Pro-vaatekaapit	6-9
Classic-vaatekaapit	10-13
Solid-vaatekaapit	14-17
Green-vaatekaapit	18-21
Trend-vaatekaapit	22-25
Zet-kaapit	26-30
Muut vaihtoehdot	31
Lokerokaapit	32-35
Penkit	36-37
Muut tuotteet	38-39
Varustelu	40-41
Ilmastointi	42
Toimitusehdot	43

Valintataulukko

Valitse vaatekaappiin runko + ovet + penkki + lukko

	Pro	Classic	Green	Trend	Solid	Zet
Runkovaihtoehdot						
suora katto	x	x	x	x	x	x
viisto katto	x	x	x	x	x	x
ilmastointi	x	x	x	x	x	x
Ovityyppi						
lyhyt ovi	x	x	x	x	x	
pitkä ovi	x	x	x	x	x	
Z-ovi						x
Ovimateriaalit						
suoraprofiilinen teräs 1 mm	x					x
kotelorakenteinen teräs, muotoiltu		x				
MDF			x			x
laminaatti				x		x
mäntysäle					x	
Penkkivaihtoehdot, lyhyt ovi						
2-jalkainen teräspankki	x	x	x	x	x	
4-jalkainen teräspankki	x	x	x	x	x	
4-jalkainen puupenkki	x	x	x	x	x	
kiinteä jalustapankki	x	x	x	x	x	
kiinteä suora jalustapankki						x
seinäkiinnitteinen penkki	x	x	x	x	x	x
Lukitusvaihtoehdot						
1-pistelukitus	x		x	x	x	x
3-pistelukitus		x				
Lukkovaihtoehdot						
Salpalaite, Eurolock	x		x	x	x	x
Salpalaite, Abloy FIN 216		x		x	x	
Salpalaite, Abloy 6106	x		x	x	x	x
Sarjalukko, Abloy	x	x	x	x	x	x
Sarjalukko, Eurolocks	x		x	x	x	x
Real-numerolukko	x		x	x	x	x
Mastercombi-numerolukko	x		x	x	x	x
Rahalukko Abloy, panttaava	x		x	x	x	x
Rahalukko Abloy, palauttava	x		x	x	x	x
Rahalukko Ojmar, panttaava	x		x	x	x	x
Rahalukko Ojmar, palauttava	x		x	x	x	x

Runkovaihtoehdot

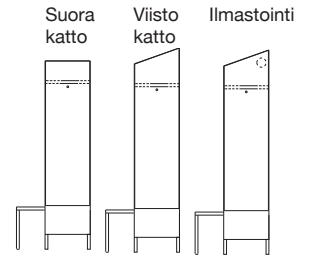

Ovityypit

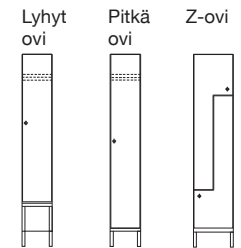

HUOM.

Muut ovimateriaalit katso sivu 31.

Katso sivu 36-37

Katso sivu 41

Värit

Runkovärit

Kaappien rungot on polttomaalattu jauhemaalauksen menetelmällä.
Vakiona on kaksi runkoväriä: RAL 7035 ja RAL 9002.

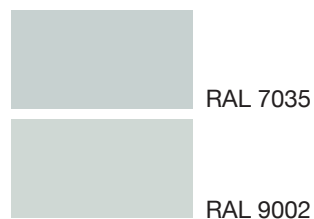

Ovien värit

Teräsovien (Pro, Classic, Zet) vakiovärejä on 15. Tilauksesta on saatavana myös muita RAL-värikartan sävyjä.

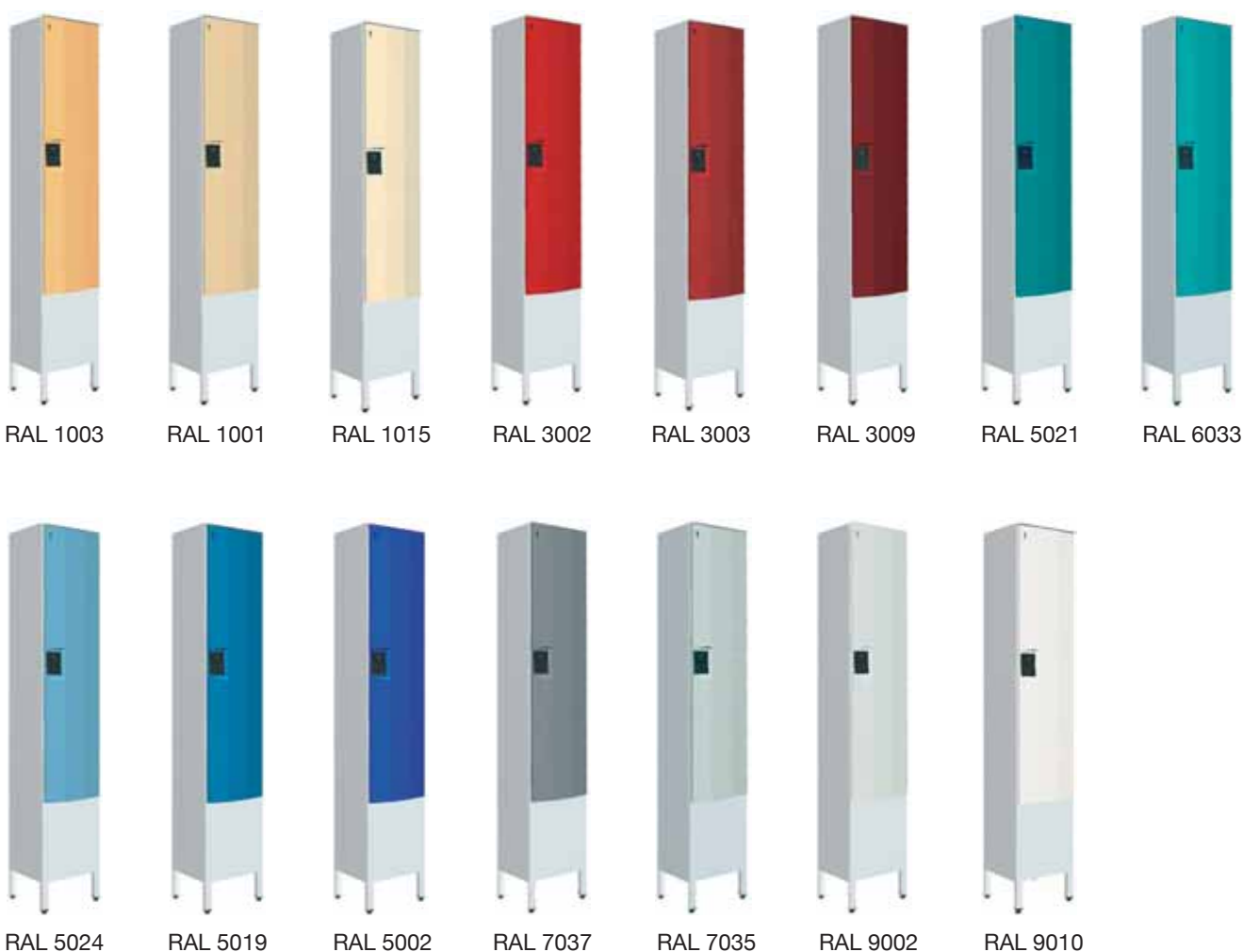

MDF-ovien (Green, Zet) värit valitaan joko RAL-värikartasta tai NCS-koodeilla.

Laminaattiovien (Trend, Zet) värit valitaan Formica Collection Colors -värikartasta.

Puuovet (Solid) voidaan sekä petsata että maalata mihin tahansa RAL-sävyyhin.

Painoteknisistä syistä
värit eivät täysin vastaa
RAL-värisävyjä.



Pro-vaatekaapit

Pro-vaatekaappien tyypillisimpiä käyttökohteita ovat teollisuuslaitosten sosiaalityöt, koulut ja julkiset tilat. Viistokattoiset mallit helpottavat siivoojan työtä, kun pöly tai ylimääräiset tavarat eivät kerry kaappien päälle. Kaapit saa myös seinäkiinnitteisinä, jolloin lattiat jäävät vapaiksi. Vakiovarustus on runsas, mutta käyttömukavuutta voi vielä lisätä monipuolisilla lisävarusteilla. Kts. sivut 40-41. Kaapit on saatavana myös pariovellisina ja vasenkätisinä.

Kestävä rakenne

Pro-vaatekaapeissa on vakiona suoraprofiliset, tukilistalla varustetut 1 mm vahvuiset teräsotet, mikä takaa vahvan ja kääntöjäykän rakenteen. Ovet saa myös 1,5 mm teräsotella. Kts. sivu 31. Kaapit voi liittää koneelliseen ilmanvaihtoon. Pohjan rei'itys takaa riittävän tuloilman. Kts. sivu 42.



Tukilistalla varustettua teräsoteta on vaikea vääntämällä rikkoa.



Poistoliitokset tehdään kaapin yläpuolelta.



Tässä pariovellisessa Pro-vaatekaapissa on kiinteä penkki.

Voit valita näistä vaihtoehtoista

- oven leveys 300 tai 400 mm
- lyhyt tai pitkä ovi
- tasa- tai viistokatto
- perusmalli vai ilmastointiin liitettävä (koneellisen ilmanvaihdon liitännän saa joko tasa- tai viistokattoiseen malliin, kts. sivu 42)
- 15 vakioväriä, kts. sivu 5
- varusteet, kts. vakiovarustelistaa ja sivut 40-41
- lukkovaihtoehdot salpalaite, Abloy-sarjalukko, Eurolock-sarjalukko tai erilaiset numerolukot. Lukoista enemmän sivulla 41.

Vakiovarusteet

- | | |
|------------------------------|--|
| - hattuhylly | - säätöjalat |
| - vaatetanko | - kiinnitysreikä seinäkiinnitystä varten |
| - vaatekoukut, 3 kpl | - rei'itys katossa sekä pohjassa ilmankiertoa varten |
| - pyyhkekoukut ovessa, 2 kpl | |
| - 1-pistelukitus | |



Lyhytvisen kaapin alaosassa on tilaa vaikkapa saappaille tai laukulle.

Pro-vaatekaapit / lyhyt teräsovi

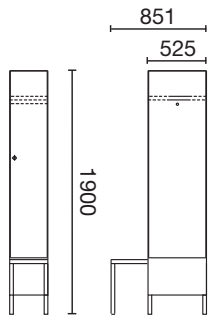

Tasakattoinen runko

	VKT30-1 PL	VKT40-1 PL	VKT30-2 PL	VKT40-2 PL	VKT30-3 PL	VKT40-3 PL	VKT30-4 PL
Salpalaitteella	175,-	187,-	290,-	322,-	395,-	443,-	500,-
Eurolock-lukolla	178,-	190,-	296,-	328,-	404,-	452,-	512,-
Abloy-lukolla	191,-	203,-	322,-	354,-	443,-	491,-	564,-

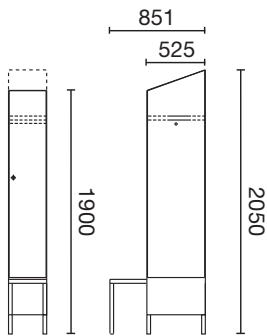

Viistokattoinen runko

	VKV30-1 PL	VKV40-1 PL	VKV30-2 PL	VKV40-2 PL	VKV30-3 PL	VKV40-3 PL	VKV30-4 PL
Salpalaitteella	191,-	209,-	301,-	334,-	411,-	459,-	523,-
Eurolock-lukolla	194,-	212,-	307,-	340,-	420,-	468,-	535,-
Abloy-lukolla	207,-	225,-	333,-	366,-	459,-	507,-	587,-

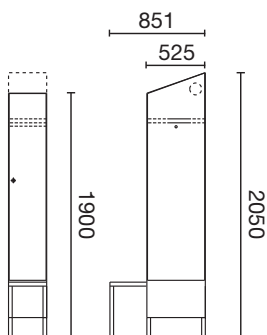

Viistokattoinen runko, koneelliseen ilmanpoistoon liitettävä

	VKVI30-1 PL	VKVI40-1 PL	VKVI30-2 PL	VKVI40-2 PL	VKVI30-3 PL	VKVI40-3 PL	VKVI30-4 PL
Salpalaitteella	199,-	216,-	313,-	348,-	428,-	480,-	543,-
Eurolock-lukolla	202,-	219,-	319,-	354,-	437,-	489,-	555,-
Abloy-lukolla	215,-	232,-	345,-	380,-	476,-	528,-	607,-

Pro-vaatekaapit / pitkä teräsovi

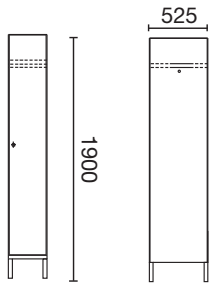

Tasakattoinen runko

	VKT30-1 PP	VKT40-1 PP	VKT30-2 PP	VKT40-2 PP	VKT30-3 PP	VKT40-3 PP	VKT30-4 PP
Salpalaitteella	175,-	187,-	290,-	322,-	395,-	443,-	500,-
Eurolock-lukolla	178,-	190,-	296,-	328,-	404,-	452,-	512,-
Abloy-lukolla	191,-	203,-	322,-	354,-	443,-	491,-	564,-

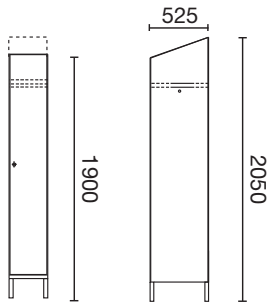

Viistokattoinen runko

	VKV30-1 PP	VKV40-1 PP	VKV30-2 PP	VKV40-2 PP	VKV30-3 PP	VKV40-3 PP	VKV30-4 PP
Salpalaitteella	191,-	209,-	301,-	334,-	411,-	459,-	523,-
Eurolock-lukolla	194,-	212,-	307,-	340,-	420,-	468,-	535,-
Abloy-lukolla	207,-	225,-	333,-	366,-	459,-	507,-	587,-

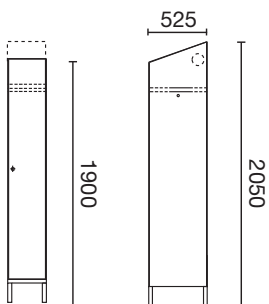

Viistokattoinen runko, koneelliseen ilmanpoistoon liitettävä

	VKVI30-1 PP	VKVI40-1 PP	VKVI30-2 PP	VKVI40-2 PP	VKVI30-3 PP	VKVI40-3 PP	VKVI30-4 PP
Salpalaitteella	199,-	216,-	313,-	348,-	428,-	480,-	543,-
Eurolock-lukolla	202,-	219,-	319,-	354,-	437,-	489,-	555,-
Abloy-lukolla	215,-	232,-	345,-	380,-	476,-	528,-	607,-



Classic-vaatekaappi

Classic-vaatekaapit tunnistaa muotoillusta, kotelo-rakenteisesta ovesta, johon musta muovivedin antaa lisää ilmettä. Vedin on muotoiltu siten, että se estää maalipinnan naarmuuntumisen lukon ympäriltä. Ovesta on turvallinen **3-pistelukitus**. Runsaan vakiovarustelun lisäksi käyttömukavuutta voi vielä lisätä monipuolisilla lisävarusteilla. Kts. sivut 40-41. Kaapit on saatavana myös pariovellisina ja vasenkätisinä.





Voit valita näistä vaihtoehdoista

- oven leveys 300 tai 400 mm
- lyhyt tai pitkä ovi
- tasa- tai viistokatto
- perusmalli vai ilmastointiin liitettävä (koneellisen ilmanvaihdon liitännän saa joko tasa- tai viistokattoiseen malliin, kts. sivu 42)
- oven väri, kts. sivu 5
- säätöjalat
- varusteet, kts. vakiovarustelistaa ja sivut 40-41
- lukkovaihtoehdot salpalaite tai Abloy-sarjalukko.
Lukoista enemmän sivulla 41.

Vakiovarusteet

- hattuhylly
- vaatetanko
- vaatekoukut, 3 kpl
- pyyhekoukut ovessa, 2 kpl
- 3-pistelukitus terästeljellä ja salpatangoilla
- säätöjalat
- kiinnitysreikä seinäkiinnitystä varten
- rei'itys katossa sekä pohjassa ilmankiertoa varten



Classicin kestävä kotelorakenteinen teräsovi. Ovessa on 3-pistelukitus, jota ei saa vääntämällä auki.

Classic-vaatekaapit / lyhyt teräskotelo-ovi

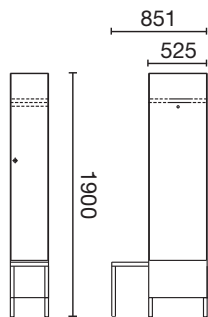

Tasakattoinen runko

	VKT30-1 CL	VKT40-1 CL	VKT30-2 CL	VKT40-2 CL	VKT30-3 CL	VKT40-3 CL	VKT30-4 CL
Salpalaitteella	192,-	238,-	311,-	399,-	429,-	559,-	546,-
Abloy-lukolla	207,-	253,-	341,-	429,-	474,-	604,-	606,-

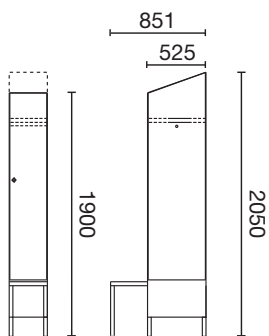

Viistokattoinen runko

	VKV30-1 CL	VKV40-1 CL	VKV30-2 CL	VKV40-2 CL	VKV30-3 CL	VKV40-3 CL	VKV30-4 CL
Salpalaitteella	202,-	248,-	324,-	411,-	445,-	575,-	568,-
Abloy-lukolla	217,-	263,-	354,-	441,-	490,-	620,-	628,-

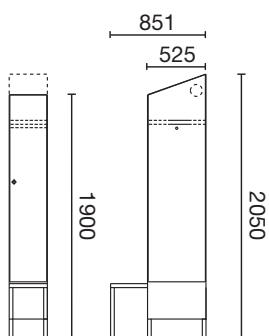

Viistokattoinen runko, koneelliseen ilmanpoistoon liitettävä

	VKVI30-1 CL	VKVI40-1 CL	VKVI30-2 CL	VKVI40-2 CL	VKVI30-3 CL	VKVI40-3 CL	VKVI30-4 CL
Salpalaitteella	211,-	257,-	335,-	424,-	462,-	594,-	587,-
Abloy-lukolla	226,-	272,-	365,-	454,-	507,-	639,-	647,-

Classic-vaatekaapit / pitkä teräskotelo-ovi

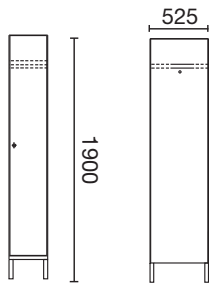

Tasakattoinen runko

	VKT30-1 CP	VKT40-1 CP	VKT30-2 CP	VKT40-2 CP	VKT30-3 CP	VKT40-3 CP	VKT30-4 CP
Salpalaitteella	192,-	238,-	311,-	399,-	429,-	559,-	546,-
Abloy-lukolla	207,-	253,-	341,-	429,-	474,-	604,-	606,-

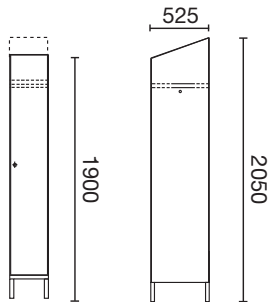

Viistokattoinen runko

	VKV30-1 CP	VKV40-1 CP	VKV30-2 CP	VKV40-2 CP	VKV30-3 CP	VKV40-3 CP	VKV30-4 CP
Salpalaitteella	202,-	248,-	324,-	411,-	445,-	575,-	568,-
Abloy-lukolla	217,-	263,-	354,-	441,-	490,-	620,-	628,-

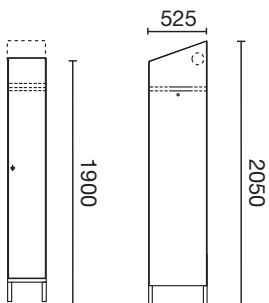

Viistokattoinen runko, koneelliseen ilmanpoistoon liitettävä

	VKVI30-1 CP	VKVI40-1 CP	VKVI30-2 CP	VKVI40-2 CP	VKVI30-3 CP	VKVI40-3 CP	VKVI30-4 CP
Salpalaitteella	211,-	257,-	335,-	424,-	462,-	594,-	587,-
Abloy-lukolla	226,-	272,-	365,-	454,-	507,-	639,-	647,-



Solid-vaatekaapit

Puuovet ovat vaihtoehto Pro-kaappien teräsoville. Solid-kaapeissa on vakiona lakattu mäntysäleovi, mutta muitakin vaihtoehtoja on. Puuvaihtoehdot ovat koivu ja pyökki, pintakäsittelyksi saa lakkauksen lisäksi maalauksen tai petsauksen.



Kirsikanväriseksi petsattu mäntysäleovi ja mäntylautaistuin.



Koululaiskaappi LK2 mäntysäleovella.



Valkoiseksi maalattu mäntysäleovi.

Voit valita näistä vaihtoehdoista

- oven leveys 300 tai 400 mm
- lyhyt tai pitkä ovi
- tasa- tai viistokatto
- perusmalli vai ilmastointiin liitettävä (koneellisen ilmanvaihdon liitännän saa joko tasa- tai viistokattoiseen malliin, kts. sivu 42)
- ovimateriaaleina mänty, koivu ja pyökki
- lakkaus, kuultovärjäys tai maalaus, värit kts. sivu 5
- varusteet, kts. vakiovarustelistaa ja sivut 40-41
- lukkovaihtoehdot salpalaite, Abloy-sarjalukko tai erilaiset numerolukot. Lukoista enemmän sivulla 41.

Vakiovarusteet

- hattuhylly
- vaatetanko
- vaatekoukut, 3 kpl
- 1-pistelukitus
- säätöjalat
- kiinnitysreikä seinäkiinnitystä varten
- rei'itys katossa sekä pohjassa ilmankiertoa varten



Kaikkien penkkien rungot ovat polttomaalattua terästä. Vakiopenkki on lakattua mäntylautaa, mutta penkin saa myös petsattuna tai maalattuna. Yleisimmät vaihtoehdot mäntylaudalle ovat koivu, tammi ja pyökki. Saunatiloihin valitaan usein lämpökäsitelty haapa.

Solid-vaatekaapit / lyhyt ovi

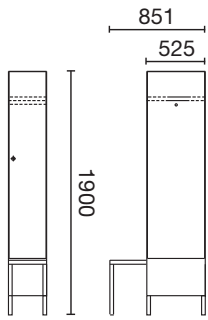

Tasakattoinen runko

	VKT30-1 SL	VKT40-1 SL	VKT30-2 SL	VKT40-2 SL	VKT30-3 SL	VKT40-3 SL	VKT30-4 SL
Salpalaitteella	249,-	275,-	424,-	474,-	600,-	670,-	774,-
Abloy-lukolla	264,-	290,-	454,-	504,-	645,-	715,-	834,-

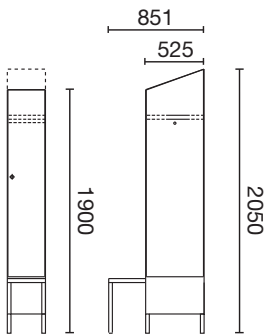

Viistokattoinen runko

	VKV30-1 SL	VKV40-1 SL	VKV30-2 SL	VKV40-2 SL	VKV30-3 SL	VKV40-3 SL	VKV30-4 SL
Salpalaitteella	259,-	285,-	438,-	486,-	616,-	686,-	796,-
Abloy-lukolla	274,-	300,-	468,-	516,-	661,-	731,-	856,-

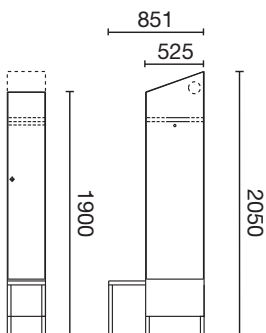

Viistokattoinen runko, koneelliseen ilmanpoistoon liitettävä

	VKVI30-1 SL	VKVI40-1 SL	VKVI30-2 SL	VKVI40-2 SL	VKVI30-3 SL	VKVI40-3 SL	VKVI30-4 SL
Salpalaitteella	268,-	295,-	449,-	499,-	633,-	706,-	815,-
Abloy-lukolla	283,-	310,-	479,-	529,-	678,-	751,-	875,-

Solid-vaatekaapit / pitkä ovi



Tasakattoinen runko

	VKT30-1 SP	VKT40-1 SP	VKT30-2 SP	VKT40-2 SP	VKT30-3 SP	VKT40-3 SP	VKT30-4 SP
Salpalaitteella	271,-	295,-	468,-	513,-	665,-	729,-	861,-
Abloy-lukolla	286,-	310,-	498,-	543,-	710,-	774,-	921,-



Viistokattoinen runko

	VKV30-1 SP	VKV40-1 SP	VKV30-2 SP	VKV40-2 SP	VKV30-3 SP	VKV40-3 SP	VKV30-4 SP
Salpalaitteella	281,-	304,-	481,-	524,-	682,-	745,-	883,-
Abloy-lukolla	296,-	319,-	511,-	554,-	727,-	790,-	943,-



Viistokattoinen runko, koneelliseen ilmanpoistoon liitettävä

	VKVI30-1 SP	VKVI40-1 SP	VKVI30-2 SP	VKVI40-2 SP	VKVI30-3 SP	VKVI40-3 SP	VKVI30-4 SP
Salpalaitteella	290,-	314,-	493,-	538,-	698,-	765,-	902,-
Abloy-lukolla	305,-	329,-	523,-	568,-	743,-	810,-	962,-



Green-vaatekaapit

Green-vaatekaappien runko- ja ovimateriaali on teollisesti maalattu MDF-kalustelevy, jonka paksuus on 16 mm. Ovet ovat tukevia eivätkä vanhemmitenkaan ala taipua. Ovessa on vakiona lakatut reunat. Muita reunalistavaihtoehtoja ovat MDF, lakattu puu ja ABS.



Koneellinen ilmanvaihto viistokattoisessa Green-kaapissa. Kaapissa on koivulautainen kiinteä jalustapenkki.



Sinisessä kaapissa on kiinteä jalustapenkki ja verkkokenkäteline, vaaleassa kaapissa putkikenkäteline.

Voit valita näistä vaihtoehdoista

- oven leveys 300 tai 400 mm
- lyhyt tai pitkä ovi
- tasa- tai viistokatto
- lakatut reunat tai reunalista MDF:stä, puusta tai ABS:stä
- perusmalli vai ilmastointiin liitettävä (koneellisen ilmanvaihdon liitännän saa joko tasa- tai viistokattoiseen malliin, kts. sivu 42)
- väri vaihtoehdot, kts. sivu 5
- varusteet, kts. vakiovarustelistaa ja sivut 40-41
- lukkovaihtoehdot salpalaite, Abloy-sarjalukko tai erilaiset numerolukot. Lukoista enemmän sivulla 41.

Vakiovarusteet

- | | |
|----------------------|--|
| - hattuhylly | - kiinnitysreikä seinäkiinnitystä varten |
| - vaatetanko | |
| - vaatekoukut, 3 kpl | - rei'itys katossa sekä pohjassa ilmankiertoa varten |
| - 1-pistelukitus | |
| - säätöjalat | |



Kaapin pohjassa ja katossa oleva rei'itys tehostaa kaapin ilmanvaihtoa.

Green-vaatekaapit / lyhyt ovi



Tasakattoinen runko

	VKT30-1 GL	VKT40-1 GL	VKT30-2 GL	VKT40-2 GL	VKT30-3 GL	VKT40-3 GL	VKT30-4 GL
Salpalaitteella	239,-	265,-	414,-	464,-	590,-	660,-	764,-
Abloy-lukolla	254,-	280,-	444,-	494,-	635,-	705,-	824,-



Viistokattoinen runko

	VKV30-1 GL	VKV40-1 GL	VKV30-2 GL	VKV40-2 GL	VKV30-3 GL	VKV40-3 GL	VKV30-4 GL
Salpalaitteella	249,-	275,-	428,-	476,-	606,-	676,-	786,-
Abloy-lukolla	264,-	290,-	458,-	506,-	651,-	721,-	846,-



Viistokattoinen runko, koneelliseen ilmanpoistoon liitettävä

	VKVI30-1 GL	VKVI40-1 GL	VKVI30-2 GL	VKVI40-2 GL	VKVI30-3 GL	VKVI40-3 GL	VKVI30-4 GL
Salpalaitteella	258,-	285,-	439,-	489,-	623,-	696,-	805,-
Abloy-lukolla	273,-	300,-	469,-	519,-	668,-	741,-	865,-

Green-vaatekaapit / pitkä ovi



Tasakattoinen runko

	VKT30-1 GP	VKT40-1 GP	VKT30-2 GP	VKT40-2 GP	VKT30-3 GP	VKT40-3 GP	VKT30-4 GP
Salpalaitteella	261,-	285,-	458,-	503,-	655,-	719,-	851,-
Abloy-lukolla	276,-	300,-	488,-	533,-	700,-	764,-	911,-



Viistokattoinen runko

	VKV30-1 GP	VKV40-1 GP	VKV30-2 GP	VKV40-2 GP	VKV30-3 GP	VKV40-3 GP	VKV30-4 GP
Salpalaitteella	271,-	294,-	471,-	514,-	612,-	735,-	823,-
Abloy-lukolla	286,-	309,-	501,-	545,-	717,-	780,-	933,-



Viistokattoinen runko, koneelliseen ilmanpoistoon liitettävä

	VKVI30-1 GP	VKVI40-1 GP	VKVI30-2 GP	VKVI40-2 GP	VKVI30-3 GP	VKVI40-3 GP	VKVI30-4 GP
Salpalaitteella	280,-	304,-	483,-	528,-	688,-	755,-	892,-
Abloy-lukolla	295,-	319,-	513,-	558,-	733,-	800,-	952,-



Trend-vaatekaapit

Trend-vaatekaappien runko on polttomaalattua terästä ja ovet ovat 16 mm MDF-kalustelevyä. Ovet on päällystetty molemmin puolin laminaatilla. Oveissa on vakiona lakatut reunat. Vaihtoehtoisesti oveen saa ABS-reunalistan tai lakatun puureunalistan.



Kaapin takaosassa on kiinnitysreikä seinäkiinnitystä varten.



Oveissa on vakiona lakattu reuna.



Lokerokaappi LK3, jossa myös sokkeli, sivut ja kansi on päällystetty laminaatilla. Ovissa elektroniset lukot.



Laminaattiovien värit voi valita Formica Collection Colors -värikartasta.

Voit valita näistä vaihtoehdoista

- oven leveys 300 tai 400 mm
- lyhyt tai pitkä ovi
- tasa- tai viistokatto
- lakatut reunat, ABS-reunalsita tai lakattu puureunalista
- perusmalli vai ilmastointiin liitettävä (koneellisen ilmanvaihdon liitännän saa joko tasa- tai viistokattoiseen malliin, kts. sivu 42)
- oven reunalista joko lakattua puuta tai ABS-muovia
- laminaattien värit kts. sivu 5
- varusteet, kts. vakiovarustelistaa ja sivut 40-41
- lukkovaihtoehdot salpalaite, Abloy-sarjalukko tai erilaiset numerolukot. Lukoista enemmän sivulla 41.

Vakiovarusteet

- hattuhylly
- vaatetanko
- vaatekoukut, 3 kpl
- 1-pistelukitus
- säätöjalat
- kiinnitysreikä seinäkiinnitystä varten
- rei'itys katossa sekä pohjassa ilmankiertoa varten



Kaapin säätöjalat.

Trend-vaatekaapit / lyhyt ovi



Tasakattoinen runko

	VKT30-1 TL	VKT40-1 TL	VKT30-2 TL	VKT40-2 TL	VKT30-3 TL	VKT40-3 TL	VKT30-4 TL
Salpalaitteella	249,-	275,-	424,-	474,-	600,-	670,-	774,-
Abloy-lukolla	264,-	290,-	454,-	504,-	645,-	715,-	834,-



Viistokattoinen runko

	VKV30-1 TL	VKV40-1 TL	VKV30-2 TL	VKV40-2 TL	VKV30-3 TL	VKV40-3 TL	VKV30-4 TL
Salpalaitteella	259,-	285,-	438,-	486,-	616,-	686,-	796,-
Abloy-lukolla	274,-	300,-	468,-	516,-	661,-	731,-	856,-



Viistokattoinen runko, koneelliseen ilmanpoistoon liitettävä

	VKVI30-1 TL	VKVI40-1 TL	VKVI30-2 TL	VKVI40-2 TL	VKVI30-3 TL	VKVI40-3 TL	VKVI30-4 TL
Salpalaitteella	268,-	295,-	449,-	499,-	633,-	706,-	815,-
Abloy-lukolla	283,-	310,-	479,-	529,-	678,-	751,-	875,-

Trend-vaatekaapit / pitkä ovi



Tasakattoinen runko

	VKT30-1 TP	VKT40-1 TP	VKT30-2 TP	VKT40-2 TP	VKT30-3 TP	VKT40-3 TP	VKT30-4 TP
Salpalaitteella	271,-	295,-	468,-	513,-	665,-	729,-	861,-
Abloy-lukolla	286,-	310,-	498,-	543,-	710,-	774,-	921,-



Viistokattoinen runko

	VKV30-1 TP	VKV40-1 TP	VKV30-2 TP	VKV40-2 TP	VKV30-3 TP	VKV40-3 TP	VKV30-4 TP
Salpalaitteella	281,-	304,-	481,-	524,-	682,-	745,-	883,-
Abloy-lukolla	296,-	319,-	511,-	554,-	727,-	790,-	943,-



Viistokattoinen runko, koneelliseen ilmanpoistoon liitettävä

	VKVI30-1 TP	VKVI40-1 TP	VKVI30-2 TP	VKVI40-2 TP	VKVI30-3 TP	VKVI40-3 TP	VKVI30-4 TP
Salpalaitteella	290,-	314,-	493,-	538,-	698,-	765,-	902,-
Abloy-lukolla	305,-	329,-	523,-	568,-	743,-	810,-	962,-



Zet-kaappi seinäkiinnitteisellä penkillä.

Zet-kaapit

Zet-kaapit ovat tilaa säästävää ratkaisua paikkoihin, missä tilat eivät mahdollista normaalien vaatekaappien käyttöä. Jokaisen käyttäjän kaappiin kuuluu 1320 mm korkea tila sekä joko kaappiyksikön ylä- tai alaosassa leveämpi 430 mm korkea tila. Ovet ovat polttomaalattua 1,5 mm terästä tai joko laminaattipintaista tai maalattua MDF-levyä. Kaappi on mahdollista saada seinäkiinnitteisenä, omalla 150 mm:n korkealla putki- tai sokkelijalustalla sekä penkkijalustalla.



Real 9041 -nume-rolukkoa käytetään paljon esimerkiksi kouluissa.



Voit valita näistä vaihtoehdoista

- oven leveys 300/150 tai 400/200 mm
- tasa- tai viistokatto
- perusmalli vai ilmastointiin liitettävä (koneellisen ilmanvaihdon liitännän saa joko tasa- tai viistokattoiseen malliin, kts. sivu 42)
- ovimateriaalit: polttomaalattu teräs ja laminoitu tai maalattu MDF-levy
- oven väri, kts. sivu 5
- varusteet, kts. vakiovarustelistaa ja sivut 40-41
- lukkovaihtoehdot salpalaite, Abloy-sarjalukko tai erilaiset numerolukot. Lukoista enemmän sivulla 41.

Vakiovarusteet

- hitsattuja vaatekoukkuja 2 kpl
- säätöjalat
- 1-pistelukitus
- kiinnitysreikä seinäkiinnitystä varten
- reiitys katossa sekä pohjassa ilmankiertoa varten



Viistokattoinen, laminaattiovinen Zet-kaappi, jonka osastoleveys on 400/200 mm.

Zet-kaapit / polttomaalattu teräsovi

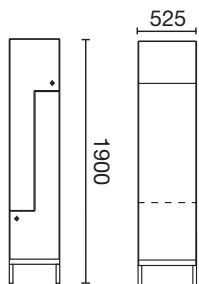

Tasakattoinen runko

	ZV30-2T	ZV40-2T	ZV30-4T	ZV40-4T	ZV30-6T	ZV40-6T	ZV30-8T
Salpalaitteella	300,-	310,-	480,-	510,-	670,-	720,-	870,-
Eurolock-lukolla	306,-	316,-	492,-	522,-	688,-	738,-	894,-
Abloy-lukolla	332,-	342,-	544,-	574,-	766,-	816,-	998,-

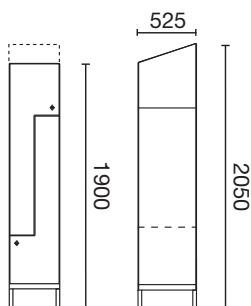

Viistokattoinen runko

	ZVV30-2T	ZVV40-2T	ZVV30-4T	ZVV40-4T	ZVV30-6T	ZVV40-6T	ZVV30-8T
Salpalaitteella	315,-	340,-	500,-	530,-	695,-	735,-	895,-
Eurolock-lukolla	321,-	346,-	512,-	542,-	713,-	753,-	919,-
Abloy-lukolla	347,-	372,-	564,-	594,-	791,-	831,-	1 023,-

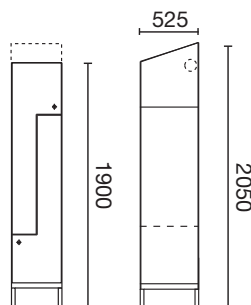

Viistokattoinen runko, koneelliseen ilmanpoistoon liitettävä

	ZVVI30-2T	ZVVI40-2T	ZVVI30-4T	ZVVI40-4T	ZVVI30-6T	ZVVI40-6T	ZVVI30-8T
Salpalaitteella	320,-	350,-	510,-	550,-	720,-	757,-	900,-
Eurolock-lukolla	326,-	356,-	522,-	562,-	738,-	775,-	924,-
Abloy-lukolla	352,-	382,-	574,-	614,-	816,-	853,-	1 028,-

Zet-kaapit / MDF-ovi



Tasakattoinen runko

	ZV30-2L	ZV40-2L	ZV30-4L	ZV40-4L	ZV30-6L	ZV40-6L	ZV30-8L
Salpalaitteella	402,-	432,-	685,-	754,-	976,-	1 076,-	1 268,-
Abloy-lukolla	432,-	462,-	745,-	814,-	1 066,-	1 166,-	1 388,-



Viistokattoinen runko

	ZVV30-2L	ZVV40-2L	ZVV30-4L	ZVV40-4L	ZVV30-6L	ZVV40-6L	ZVV30-8L
Salpalaitteella	417,-	462,-	694,-	784,-	1 001,-	1 116,-	1 298,-
Abloy-lukolla	447,-	492,-	754,-	844,-	1 091,-	1 206,-	1 418,-



Viistokattoinen runko, koneelliseen ilmanpoistoon liitettävä

	ZVVI30-2L	ZVVI40-2L	ZVVI30-4L	ZVVI40-4L	ZVVI30-6L	ZVVI40-6L	ZVVI30-8L
Salpalaitteella	422,-	482,-	714,-	809,-	1 026,-	1 136,-	1 308,-
Abloy-lukolla	452,-	512,-	774,-	869,-	1 116,-	1 226,-	1 428,-

Zet-kaapit / laminaattiovi

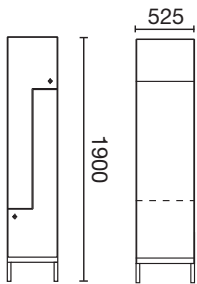

Tasakattoinen runko

	ZV30-2M	ZV40-2M	ZV30-4M	ZV40-4M	ZV30-6M	ZV40-6M	ZV30-8M
Salpalaitteella	402,-	432,-	685,-	754,-	976,-	1 076,-	1 268
Abloy-lukolla	432,-	462,-	745,-	814,-	1 066,-	1 166,-	1 388,-

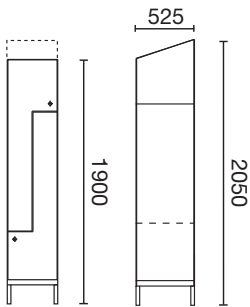

Viistokattoinen runko

	ZVV30-2M	ZVV40-2M	ZVV30-4M	ZVV40-4M	ZVV30-6M	ZVV40-6M	ZVV30-8M
Salpalaitteella	417,-	462,-	694,-	784,-	1 001,-	1 116,-	1 298,-
Abloy-lukolla	447,-	492,-	754,-	844,-	1 091,-	1 206,-	1 418,-

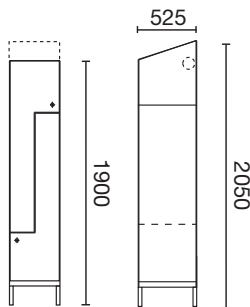

Viistokattoinen runko, koneelliseen ilmanpoistoon liitettävä

	ZVVI30-2M	ZVVI40-2M	ZVVI30-4M	ZVVI40-4M	ZVVI30-6M	ZVVI40-6M	ZVVI30-8M
Salpalaitteella	422,-	482,-	714,-	809,-	1 026,-	1 136,-	1 308,-
Abloy-lukolla	452,-	512,-	774,-	869,-	1 116,-	1 226,-	1 428,-



Muut vaihtoehdot

Ovet

- perforoitu sileä teräsovi 1 mm
- perforoitu sileä teräsovi 1,5 mm
- suora koteloitu Pro Plus -teräsovi 1,5 mm
- acrylovi
- viilutettu ovi
- kuvalaminaatit

Rungot, päätylevyt, sokkelit ja kannet

- laminaatti
- viilu



Kuvalaminaatti

Oveen voidaan laminoida myös asiakkaan toimittama kuva.

Viilutettu ovi, päätylevyt ja kansi

Myös kaapin päädyt ja kannen voi päällystää samalla materiaalilla kuin ovet. Yllä olevassa kuvassa myös penkit on räätälöity.

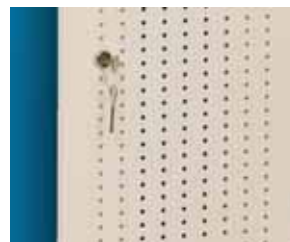

Perforoitu teräsovi

Oven perforoinnissa voi olla millainen kuvio tahansa. Ovet sopivat Pro-kaappeihin.



Acryl

Acryl-ovia käytetään usein kassilokerokaapeissa.



ProPlus

Koteloitu 1,5 mm sileä Pro Plus -teräsovi sopii hyvin kouluihin. Sitä ei saa vääntämällä murretua auki.



Lokerokaapit

Lokerokaappien tyypillisimpiä käyttökohteita ovat oppilaitokset, myymälät ja muut tilat, joissa henkilökohtaiset tavarat tarvitsevat turvallista säilytystilaa. Vakio-ovet ovat polttomaalattua **1,5 mm** terästä. Muita mahdollisuuksia ovat lakatut tai maalatut puusäleövet, viilupintaiset ovet, laminaattiovet ja maalatut MDF-ovet. Numerointi ovissa lisää käyttömukavuutta.

Voit valita näistä vaihtoehtoista

- oven leveys 300 tai 400 mm
- 1-, 2-, 3- tai 4-osastoinen kaappi
- 2-, 3-, 4-, 5-, 6- tai 8-lokeroinen kaappi
- lokerokaapeissa on aina tasakatto
- ovimateriaalit: polttomaalattu teräs ja laminoitu, viilutettu tai maalattu MDF-levy
- oven väri, kts. sivu 5
- varusteet, kts. vakiovarustelistaa ja sivut 40-41
- lukkovaihtoehdot salpalaite, Abloy-sarjalukko tai numerolukko. Lukoista enemmän sivulla 41.
- postiaukolla tai ilman
- sähköpistorasialla tai ilman

Vakiovarusteet

- kaksilokeroisissa kaapeissa vaatekaappivarustus
- 1-pistelukitus
- säätöjalat



Lokerokaappi sopii hyvin ympäristöönsä, kun sen sokkeli ja runko on joko maalattu tai laminoitu samaan sävyyn.



Markettien aulatiloiissa usein käytetyssä kassilokerikossa on kirkasta akryyliä oleva ovi. Kolikkolukko voi olla panttaava tai rahastava.



UUTUUS

**Kassilokerokaappi Kaso-Pro LK4,
1/4 pleksi-ikkuna/ teräsovi, tasakattoinen runko**

	KLK4 302-8	KLK4 303-12
Abloy-rahapanttilukolla	1 242,-	1 842,-

Säilytyslokero on varustettu sähköpistorasialla, joten säilytyksen aikana esimerkiksi kannettava tietokone tai matkapuhelin voidaan ladata turvallisesti tulevaa käyttöä varten.

LK8, LAPTOP, 1/8 teräsovi ja tasakattoinen runko

	LK8 301-8	LK8 401-8	LK8 302-16	LK8 402-16	LK8 303-24	LK8 403-24	LK8 304-32
Salpalaitteella	560,-	565,-	1 060,-	1 120,-	1 540,-	1 630,-	2 030,-
Eurolocks-lukolla	584,-	629,-	1 124,-	1 184,-	1 612,-	1 702,-	2 126,-
Abloy-lukolla	688,-	733,-	1 316,-	1 376,-	1 924,-	2 014,-	2 542,-

Lokerokaapit / teräsovi

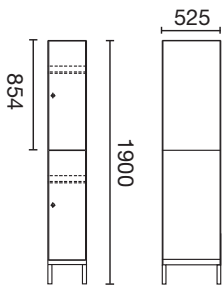

LK2, 1/2 teräsovi ja tasakattoinen runko

	LK2 301-2	LK2 401-2	LK2 302-4	LK2 402-4	LK2 303-6	LK2 403-6	LK2 304-8
Salpalaitteella	240,-	250,-	360,-	390,-	505,-	550,-	705,-
Eurolocks-lukolla	246,-	256,-	372,-	402,-	523,-	568,-	684,-
Abloy-lukolla	272,-	282,-	424,-	454,-	601,-	646,-	788,-

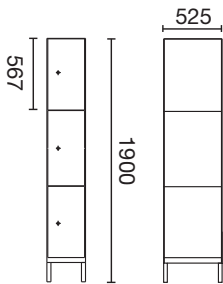

LK3, 1/3 teräsovi ja tasakattoinen runko

	LK3 301-3	LK3 401-3	LK3 302-6	LK3 402-6	LK3 303-9	LK3 403-9	LK3 304-12
Salpalaitteella	220,-	235,-	385,-	415,-	475,-	520,-	610,-
Eurolocks-lukolla	229,-	244,-	403,-	433,-	502,-	547,-	646,-
Abloy-lukolla	268,-	283,-	481,-	511,-	619,-	664,-	802,-

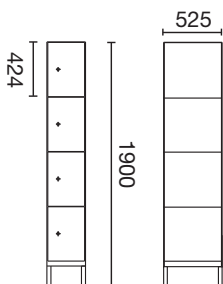

LK4, 1/4 teräsovi ja tasakattoinen runko

	LK4 301-4	LK4 401-4	LK4 302-8	LK4 402-8	LK4 303-12	LK4 403-12	LK4 304-16
Salpalaitteella	265,-	270,-	435,-	480,-	630,-	735,-	800,-
Eurolocks-lukolla	277,-	282,-	459,-	504,-	666,-	771,-	848,-
Abloy-lukolla	329,-	334,-	563,-	608,-	822,-	927,-	1 056,-

Lokerokaapit / teräsovi

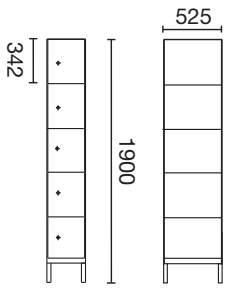

LK5, 1/5 teräsovi ja tasakattoinen runko

	LK5 301-5	LK5 401-5	LK5 302-10	LK5 402-10	LK5 303-15	LK5 403-15	LK5 304-20
Salpalaitteella	295,-	345,-	490,-	625,-	705,-	825,-	910,-
Eurolocks-lukolla	310,-	360,-	520,-	655,-	750,-	870,-	970,-
Abloy-lukolla	375,-	425,-	650,-	785,-	945,-	1 065,-	1 230,-

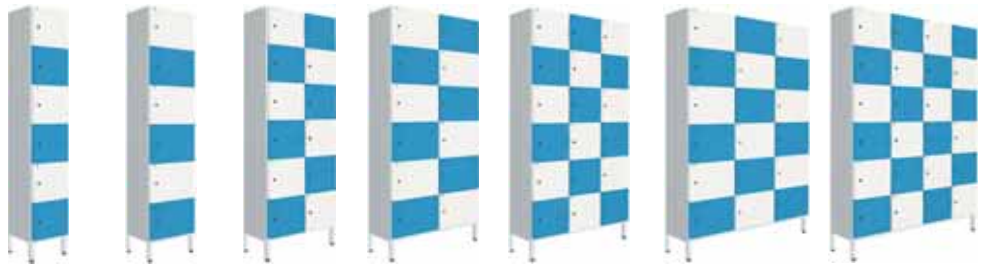
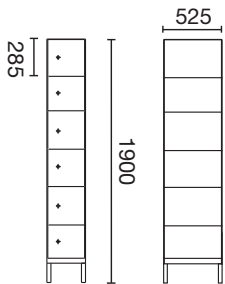

LK6, 1/6 teräsovi ja tasakattoinen runko

	LK6 301-6	LK6 401-6	LK6 302-12	LK6 402-12	LK6 303-18	LK6 403-18	LK6 304-24
Salpalaitteella	320,-	340,-	540,-	590,-	780,-	850,-	1 010,-
Eurolocks-lukolla	338,-	358,-	576,-	626,-	834,-	904,-	2 522,-
Abloy-lukolla	416,-	436,-	732,-	782,-	1 068,-	1 138,-	1 394,-

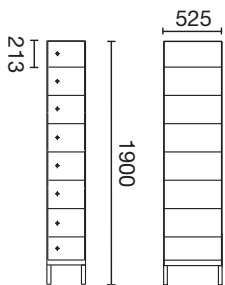

LK8, 1/8 teräsovi ja tasakattoinen runko

	LK8 301-8	LK8 401-8	LK8 302-16	LK8 402-16	LK8 303-24	LK8 403-24	LK8 304-32
Salpalaitteella	360,-	365,-	660,-	720,-	940,-	1 030,-	1 230,-
Eurolocks-lukolla	384,-	429,-	724,-	784,-	1 012,-	1 102,-	1 326,-
Abloy-lukolla	488,-	533,-	916,-	976,-	1 324,-	1 414,-	1 742,-

Penkit

Pukutilojen mukavuutta voidaan lisätä penkeillä. Penkkien rungot ovat polttomaalattua terästä. Värit ovat yhtenäiset kaappirunkojen värien kanssa.

Teräslevypenkin saa ainoastaan 4- tai 2-jalkaisena ja 2-jalkaisen ainoastaan teräslevyistuinmateriaalilla. Muut istuinmateriaalit soveltuvat kaikkiin muihin penkkivaihtoehtoihin. Penkkien leveydet ovat samat kuin kaappien runkoleveydet, joten kaikkia malleja voi yhdistää.

Voit valita näistä vaihtoehdoista

- istuinmateriaalina polttomaalattu teräslevy, lakattu mäntylauta tai laminaattipintainen MDF-levy
 - jalkojen määrä: 2 tai 4
 - irrallinen, kiinteä tai seinäkiinnitteinen
- Mikäli tarvitset muita leveyksiä tai syvyyksiä, kysy tarjousta.

Vakiovarusteet

- säätöjalat

1. 2-jalkainen teräspenkki

Istuinmateriaali: polttomaalattu teräs

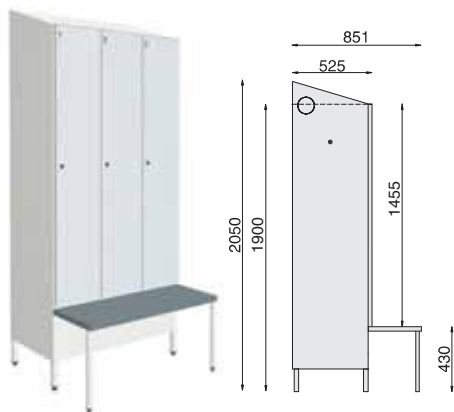

2. 4-jalkainen teräspenkki

Istuinmateriaali: polttomaalattu teräs



3. 4-jalkainen puupenkki

Istuinmateriaalit: lakattu tai maalattu lauta, laminaattipintainen MDF-levy

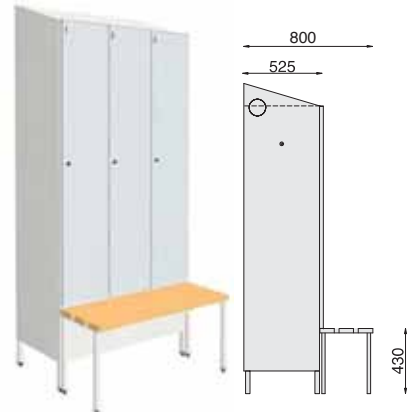

4. Kiinteä penkki (jalustapenkki)

Istuinmateriaalit: lakattu tai maalattu lauta, laminaattipintainen MDF-levy



5. Kiinteä penkki (jalustapenkki) Z- ja lokero-kaapeille

Istuinmateriaalit: lakattu tai maalattu lauta, laminaattipintainen MDF-levy

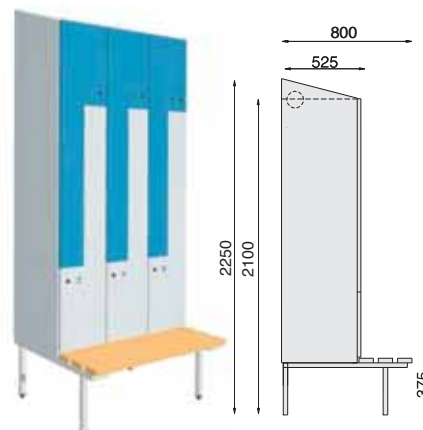

6. Seinäkiinnitteinen penkki

Istuinmateriaalit: lakattu tai maalattu lauta, laminaattipintainen MDF-levy



1.

2-jalkainen penkki, polttomaalatulla teräsistuimella, syvyys 35 cm						
	PT2-30/35	PT2-40/35	PT2-60/35	PT2-80/35	PT2-90/35	PT2-120/35
Leveys	30	40	60	80	90	120
Hinta	55,-	55,-	58,-	60,-	61,-	68,-

2.

4-jalkainen penkki, polttomaalatulla teräsistuimella, syvyys 35 cm						
	PT4-30/35	PT4-40/35	PT4-60/35	PT4-80/35	PT4-90/35	PT4-120/35
Leveys	30	40	60	80	90	120
Hinta	61,-	61,-	67,-	70,-	74,-	82,-

3.

4-jalkainen penkki, lakatulla mäntylautaistuimella, syvyys 30 cm						
	PM4-30/30	PM4-40/30	PM4-60/30	PM4-80/30	PM4-90/30	PM4-120/30
Leveys	30	40	60	80	90	120
Hinta	66,-	66,-	76,-	83,-	85,-	92,-

3.

4-jalkainen penkki, lakatulla mäntylautaistuimella, syvyys 40 cm						
			PM4-60/40	PM4-80/40	PM4-90/40	PM4-120/40
Leveys			60	80	90	120
Hinta			116,-	132,-	133,-	141,-

4.

Kiinteä jalustapenkki, lakatulla mäntylautaistuimella, syvyys 30 cm, lyhytoviselle kaapille						
			KPM-60/30	KPM-80/30	KPM-90/30	KPM-120/30
Leveys			60	80	90	120
Hinta			104,-	119,-	122,-	128,-

5.

Kiinteä jalustapenkki, lakatulla mäntylautaistuimella, syvyys 30 cm, pitkäoviselle kaapille, Z-kaapille sekä lokerokaapeille						
			KKPM-60/30	KKPM-80/30	KKPM-90/30	KKPM-120/30
Leveys			60	80	90	120
Hinta			104,-	119,-	122,-	128,-

6.

Seinäkiinnitteinen penkki, lakatulla mäntylautaistuimella, syvyys 30 cm						
			SPM-60/30	SPM-80/30	SPM-90/30	SPM-120/30
Leveys			60	80	90	120
Hinta			75,-	87,-	87,-	92,-



Muut tuotteet

Hyllykaappi

Hyllykaappi kestää kovaakin käyttöä.

Kotelorakenteiset teräsovet on murtoturvallisuuden lisäämiseksi varustettu Abloy-lukolla, 3-pistelukituksella ja takahaalla.

Kaapin leveys on 400 tai 800 mm, korkeus 1900 mm ja syvyys 525 mm.

Voit valita näistä vaihtoehdoista

- oven väri, kts. sivu 26
- varusteet, kts. vakiovarustelistaa ja sivut 24-27

Vakiovarusteet

- 4 kpl säädettävää hyllyä
- 3-pistelukitus, lukkona Abloy-sarjalukko ja takahaka
- säätöjalat
- sokkeli

Siivousvälinekaappi

Siivousvälinekaapin mitoitus on sama kuin muillakin kaapeilla, joten sen voi tarvittaessa liittää muuhun kalustukseen.

Kaapin leveys on 400 mm, korkeus 1900 mm ja syvyys 525 mm.

Vakiovarusteet

- letkukoukut
- ovesa pyyhekoukut
- sisälokerikko
- säätöjalat

Pyykkikaappi

Pyykkikaapissa on sama runko kuin siivousvälinekaapissa. Ne voi sijoittaa vierekkäin tai tarvittaessa liittää muuhun kalustukseen.

Kaapin leveys on 400 mm, korkeus 1900 mm ja syvyys 525 mm.

Vakiovarusteet

- 3 kpl ulosvedettävää lankakoria
- 2 kpl hyllyjä yläosassa
- säätöjalat

Muut tuotteet				
	Hyllykaappi 40	Hyllykaappi 80	Siivousvälinekaappi	Pyykkikaappi
	HK-40	HK-80	SK-40	PYK-40
Hinta	280,-	490,-	275,-	454,-



Avonaulakko

Avonaulakko on valmistettu samalla mitoituksella kuin vaate- ja lokerokaapit, mikä antaa mahdollisuuden käyttää eri tuotteita rinnakkain.

Kaapin leveys on 900 tai 1200 mm, korkeus 1900 mm ja syvyys 500 mm.

Vakiovarusteet

- hattuhylly
- vaatetanko
- kumimatolla varustettu kenkähylly

Naulakkopenkit

Naulakkopenkkien runko on polttomaalattua teräsputkea ja puuosat lakattua mäntyä.

Kromatut teräskoukut ovat 150 mm jaolla.

Voit valita näistä vaihtoehdoista

- 1- tai 2-puoleinen
- leveys 600, 900, 1200 tai 1500 mm

Vakiovarusteet

- kromatut teräskoukut

Avonaulakot		
	AN-90	AN-120
Hinta	320,-	350,-

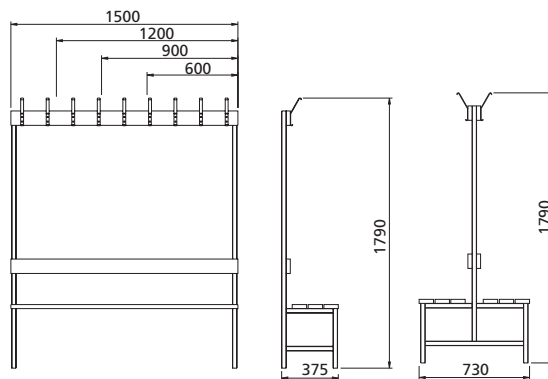

1-puoleinen naulakkopenkki					
	PN060-1	PN090-1	PN100-1	PN120-1	PN150-1
Hinta	242,-	290,-	315,-	326,-	393,-

2-puoleinen naulakkopenkki					
	PN060-2	PN090-2	PN100-2	PN120-2	PN150-2
Hinta	362,-	410,-	431,-	504,-	599,-

Varustelu



Sokkeli



Verkkopohja



Kenkäritilä



Putkikenkäteline



Verkkokenkäteline

Rungon lisäosat			Til.nro	Hinta
Sokkeli	60 cm	maalattu rungon väriin	801.1258-3	16,-
Sokkeli	80 cm	maalattu rungon väriin	801.1259-3	17,-
Sokkeli	90 cm	maalattu rungon väriin	801.1260-3	18,-
Sokkeli	120 cm	maalattu rungon väriin	801.1261-3	19,-
Verkkopohja (lisärei'itys)		vakiopohjan tilalle	801.1277-3	8,-
Kenkäritilä	30 cm		94335	12,-
Kenkäritilä	40 cm		94336	13,-
Putkikenkäteline	30, 40, 60, 80, 90 tai 120 cm		KTP	20,-
Verkkokenkäteline	30, 40, 60, 80, 90 tai 120 cm		KTV	20,-

Kenkäritilät sinkittyä teräslankaa, muut tuotteet polttomaalattua terästä.



Kasvopeili



Välilevy



Vaateripustin

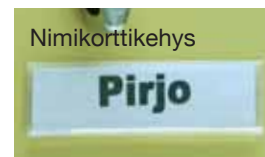

Nimikorttikehys

Pirjo

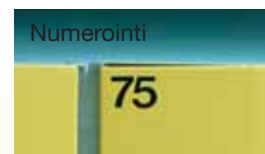

Numerointi

75



Tarviketasku

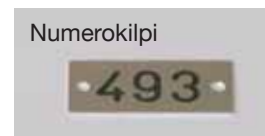

Numerokilpi

493

Tarvikkeet		Til.nro	Hinta
Kasvopeili		94350	2,-
Tarviketasku	3-osainen, pehmeää muovia, vaalean harmaa	01901002	6,-
Välilevy	120 x 45, kovaa muovia, musta	801.0240-3	6,-
Vaateripustin	olka, 3 kpl/pkt, muovia, musta	94613	3,-

Nimet ja numerot		Til.nro	Hinta
Nimikorttikehys		94627	2,-
Numerointi, 20 mm, siirtotarra, musta		01901001	2,50
Numerokilpi, alumiini, 25x50 mm		94377	3,-



Lukot ja avaimet	Til.nro	Hinta
Salpalaitte, Eurolock	94074	5,-
Salpalaitte, Abloy FIN 216, pitkäpesäinen, aina puuoviin	94311	8,-
Salpalaitte, Abloy 6106	94302	6,-
Sarjalukko, Abloy CL104C, Kaso-sarja, Classic-avain	94134	21,-
Sarjalukko, Abloy CL103C, Kaso-sarja, Classic-avain, pitkäpesäinen, aina puuoviin	94148	21,-
Sarjalukko, Abloy CL104S, sarjoitettava, Sento-avain	94153	56,-
Sarjalukko, Eurolocks, Kaso-sarja	94052	8,-
Real-numerolukko	94081	74,-
Mastercombi-numerolukko	94090	30,-
Rahalukko Abloy, panttaava, Sentry-avain		72,-
Rahalukko Abloy, palauttava, Sentry-avain		76,-
Rahalukko Ojmar, panttaava		54,-
Rahalukko Ojmar, palauttava		54,-
Lisäavain, Abloy, Classic-avain	94188	5,-
Yleisavain, Abloy, Classic-avain	94184	5,-
Yleisavain, Eurolocks	94053	5,-
Avaimen leimaus, stanssaus	01901003	1,-



Avaimenperät	Til.nro	Hinta
Avaimenperä, Ø 30 mm, muovia, musta/valkoinen	94326	3,-
Avaimenperä, Ø 100 mm	94329	12,-
Rannelenkki, kumi, punainen	94405	2,-
Rannelenkki, kumi, sininen	94406	2,-

Koneellinen ilmanpoisto

Sekä viisto- että tasakattoisen kaapin saa koneelliseen ilmanpoistoon liitettävänä. Viistokatkoisessa kaapissa kokoojakanava (rei'itetty, Ø 100 mm kierresaumaputki) kulkee huomaamattomasti kaapin sisällä. Tasakattoisessa kaapissa kokoojakanava (syvyys 250 mm ja korkeus 95 mm) on

asennettu kaapin päälle. Tarvittavat läpiviennit kaapinkattoon ja kokoojakanaviin, sekä lähtökaulusten asennukset tehdään asennuspaikalla ja näin ollen niiden tekeminen ei sisälly toimitukseen. Tuote on testattu (Tutkimusselostus nro 01968, 30.10.2000).



Kaapin pohjan rei'itys takaa riittävän ilmanvaihdon.

Viistokatkoisen IV-osat:		
(kokoojaputket sisältyvät VVI -kaappien hintaan)		
Nimi	Til.nro	Hinta
Sisäliitin	94677	7,50
Päätytulppa	94676	7,50
Lähtökaulus Ø 100 mm	94678	7,50



Tasakattoisen IV-osat:		
Nimi	Til.nro	Hinta
Kokoojakanava 30	801.0389-3	9,-
Kokoojakanava 40	801.0392-3	9,-
Kokoojakanava 60	801.0390-3	11,-
Kokoojakanava 80	801.0393-3	13,-
Kokoojakanava 90	801.0391-3	14,-
Kokoojakanava 120	801.0394-3	15,-
Liitoskaulus	801.0436-2	5,-
Päätykappale	801.0437-3	6,50

Viistokatkoinen

Viistokatkoiseen kaappiin voidaan asentaa koneellinen ilmastointi, jonka kaikki putket kulkevat huomaamattomasti kaapin sisällä.

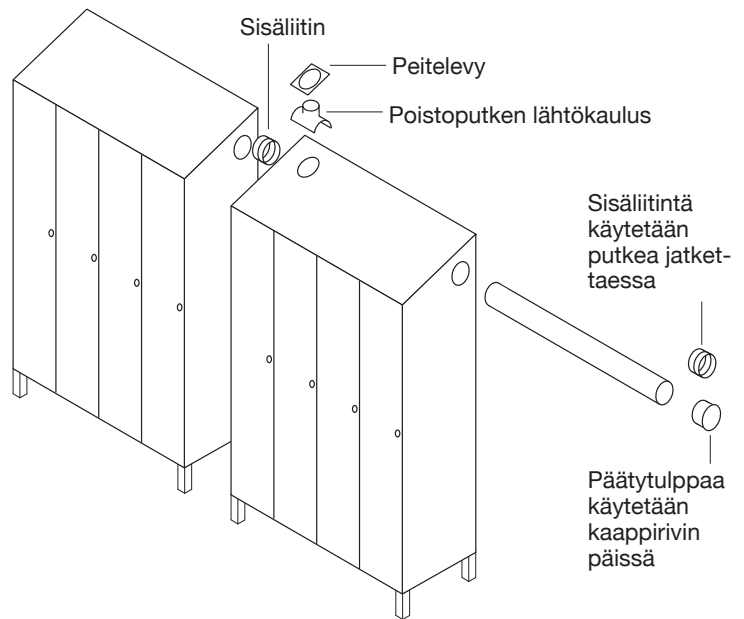

Tasakattoinen

Tasakattoiseen kaappiin saa järjestettyä koneellisen ilmanpoiston kaapin katolle asennettavalla kokoojakanavalla. Tarvittaessa kanavat asennetaan uusiin kaappeihin valmiiksi tehtaalla. Kokoojakanavat voidaan asentaa kaappeihin myös jälkikäteen.

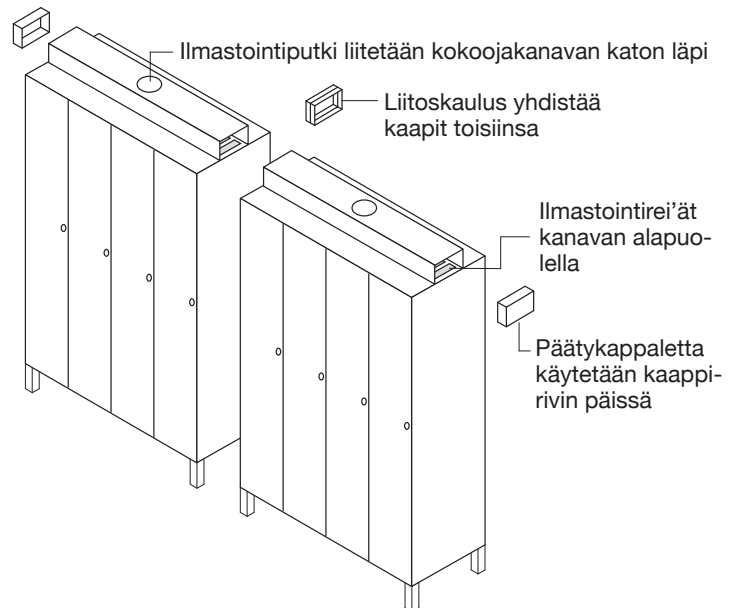

Kason muut tuotteet:

- raskaat turvatuotteet mm. holvin ovet ja elementtiholvit
- kassa-, paloturva- ja datakaapit
- kevyet turvatuotteet mm. tallelokerot ja kassalippaat
- turvaovet

Lisäksi huolto ja vuokrauspalvelut Helpdesk ja KASOrent.

Toimitusehdot

Hinnat

Hinnat euroina vapaasti myyjän varastossa ilman arvonlisäveroa (alv 0%). Hinnat ovat voimassa toistaiseksi.

Toimitusajat

Toimitusaika sovitaan aina tilauksen mukaan, yleensä toimitusaika on 2-6 työviikkoa tilauksesta. Toimitusaika katsotaan alkaneeksi siitä ajankohdasta, jolloin kaikki tavaraa ja sen toimittamista koskevat tiedot ovat myyjän käytettävissä.

Toimitusehto

Sopimuksen mukaan. Kuljetuksesta ja asennuksesta myyjä veloittaa erikseen kulloinkin voimassa olevien veloitushintojen ja sopimuksen mukaisesti. Asennuksen sisältyessä toimitukseen, työn laajuus ja asennusehdot sovitaan tapauskohtaisesti.

Maksuehdot

Maksuehto on 14 pv netto laskun päiväyksestä tai sopimuksen mukaan. Viivästyskorko määräytyy valtiovarainministeriön vuosittain vahvistaman kokoprosentin mukaan.

Huomautukset

Huomautukset tavaran laadusta tai toimituksesta on tehtävä 8 vuorokauden kuluessa tavaran vastaanottamisesta.

Kuljetusvahingosta on kuitenkin huomautettava heti rahdin kuljettajalle sekä tehtävä merkintä rahtikirjaan.

Kuljetusvahinkojen korvausvastuu määräytyy toimitusehdon mukaisesti.

Palautukset

Palautuksista tulee ostajan aina sopia etukäteen myyjän kanssa. Mikäli palautuksen syy ei ole myyjästä johtuva, hyvitämme 80 % kauppahinnasta, ja ostaja maksaa kaikki palautuksesta aiheutuvat kulut.

Ostaja on velvollinen pakkaamaan palautettavat tuotteet huolellisesti kuljetusvaurioiden välttämiseksi.

Tilauskohtaisesti tai erikoistyönä valmistetuille tuotteille myönnetään palautusoikeus ainoastaan silloin, kun toimitus ei ole kirjallisen tilausvahvistuksen mukainen tai kun tuotteessa on valmistusvirhe.

Takuu

Myönnämme toimittamillemme tuotteille 2 vuoden takuun kuivissa sisätiloissa käytettynä. Takuu korvaa suunnittelu-, valmistus- ja materiaalivirheet. Takuu ei korvaa tuotteiden virheellisestä käytöstä aiheutuneita vaurioita tai vahinkoja eikä muitakaan välillisiä kuluja.

Omistusoikeus

Myyjä pidättää omistusoikeuden toimitettuihin tuotteisiin kunnes koko kaappasumma tuotteista, toimituksesta sekä mahdollisesta asennuksesta on suoritettu.

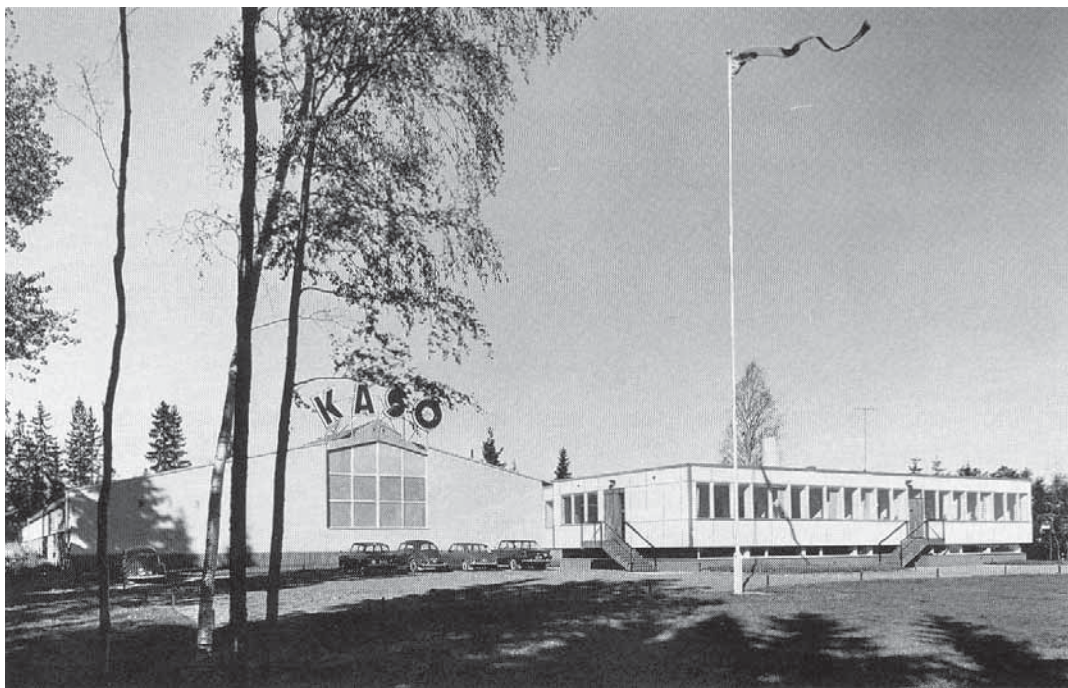

Kason tehdas Helsingin Suutarilassa vuonna 1962.

Kotimaisella Kasolla on vuosikymmenten perinteet teräskalusteiden valmistuksesta. Toiminta on alusta asti perustunut vankkaan ammattitaitoon kaikilla organisaation tasoilla. Tavoitteena on yhä edelleen kasvava ja kannattava liiketoiminta olemalla asiakkaalle aina paras vaihtoehto ko. tuotteissa ja palveluissa.

KKASO®

VALMISTUS, MYYNTI JA NEUVONTA

JÄLLEENMYYJÄSI

KKASO®

Kaso Oy
PL 27 (Lyhtytie 2)
00751 HELSINKI
Puhelin (09) 346 81
Faksi (09) 386 0021
myynti@kaso.fi
www.kaso.fi